

TRIG TY91/TY92 (TC90) - Adapter BLE Bluetooth

VFRnav EXPERIMENTAL

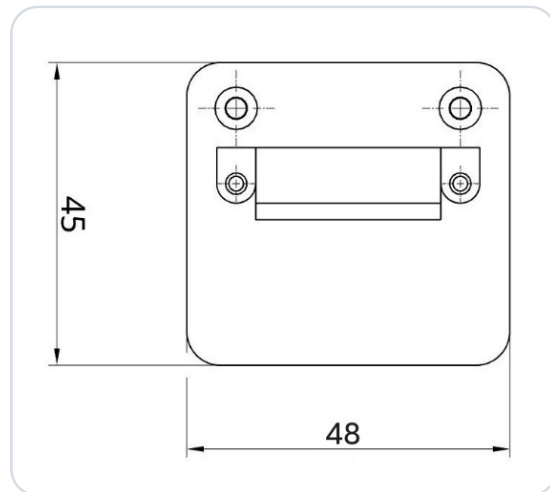

Bluetooth Low Energy Adapter (BLE) für ein TRIG TY91/TY92 (TC90) VHF-Transceiver (Flugfunk Radio). Der Adapter wurde als Interface eines TRIG TY91/TY92 zur Navigationssoftware VFRnav entwickelt. Er realisiert die Umsetzung der Datentransfers zwischen der Navigationssoftware und der Hardware des Funkgerätes (BLE ↔ RS-232). Der Adapter wird einfach zwischen die D-Sub 9pol Steckverbinder gesteckt. Es ist keine weitere Stromversorgung aus dem Boardspannungsnetz notwendig.

Keine weiteren mechanischen Arbeiten notwendig!

WICHTIG

Das ist ein Prototyp für eine ausschließlich experimentelle Nutzung!!!

1 Konfiguration des Funkgeräts

Es muss keine weitere Konfiguration am Funkgerät erfolgen.

2 Firmware-Voraussetzungen

Der Adapter funktioniert ab Firmware 1.5 des Bedienteils TC90.



Die vorhandene Firmwareversion erscheint kurzzeitig nach dem Einschalten. Hier sollte mindestens **Controller v 1.5** stehen.

3 Konfiguration in VFRnav

WICHTIG

SD-Link nicht in den Bluetooth-Einstellungen koppeln

Der SD-Link-Adapter ist ein Bluetooth-Low-Energy-Gerät (BLE). BLE-Geräte werden nicht wie normale Bluetooth-Geräte, z. B. Headsets oder Lautsprecher, über die Bluetooth-Einstellungen des Tablets oder Telefons gekoppelt.

Bitte öffne daher nicht die Bluetooth-Einstellungen von iOS, Android oder Windows, um den SD-Link dort zu suchen oder zu koppeln.

Die Verbindung zum SD-Link wird ausschließlich direkt in der Navigationsapp eingerichtet, z. B. in Sky-Demon, Sky-Map, VFRnav, EasyVFR oder einer anderen unterstützten App. Eine vorherige Kopplung auf Ebene des Betriebssystems ist nicht erforderlich und kann die Verbindung sogar verhindern.

Normale Bluetooth-Geräte wie Headsets, Intercoms oder Lautsprecher können weiterhin parallel verwendet werden. Diese werden wie gewohnt über das Betriebssystem gekoppelt. Der SD-Link wird dagegen direkt von der Navigationsapp angesprochen.

Falls der SD-Link bereits in den Bluetooth-Einstellungen gekoppelt wurde: Entferne den SD-Link bitte vollständig aus der Bluetooth-Geräteliste Deines Tablets oder Telefons. Kopple ihn danach nicht erneut über das Betriebssystem, sondern richte ihn anschließend ausschließlich innerhalb der Navigationsapp neu ein.

MERKSATZ

SD-Link nicht im Betriebssystem koppeln.

SD-Link immer direkt in der Navigationsapp einrichten.



- Bordspannung einschalten, Funkgerät einschalten.
- Bluetooth am Handy / Tablet anschalten.
- VFRNav starten.
 - ① Menü öffnen
 - ② Einstellungsmenü öffnen
 - ③ Unter Geräteverbindungen → Funkgerät
 - ④ Schnittstelle wählen

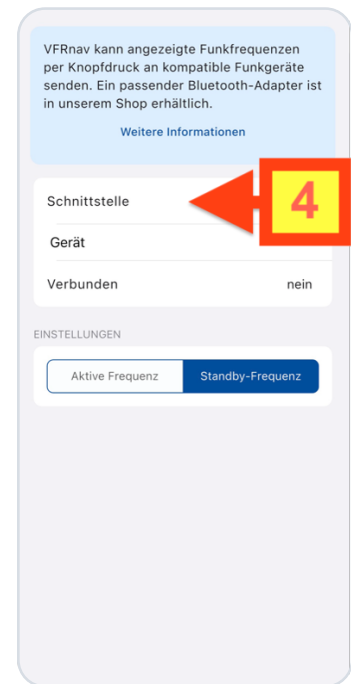
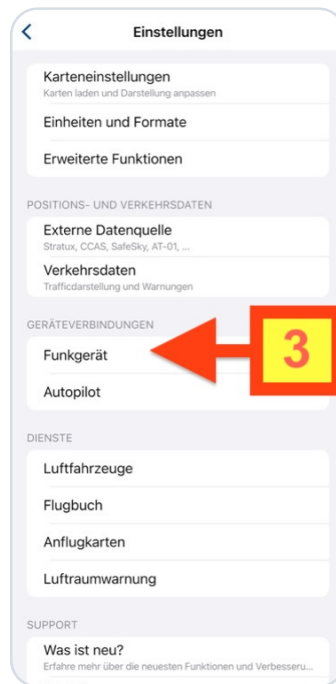
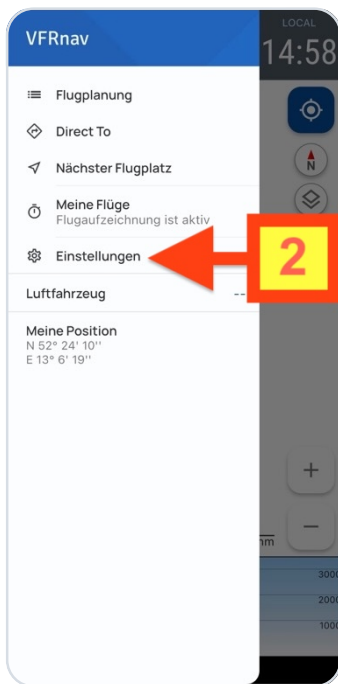

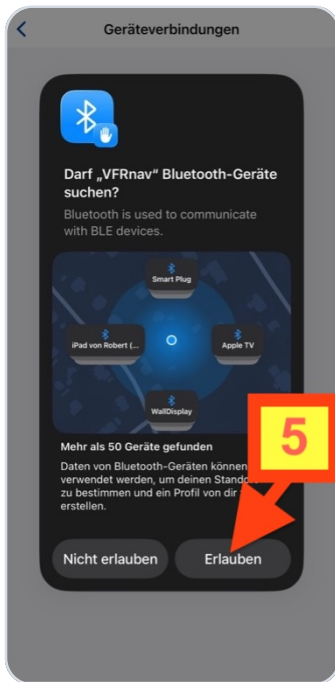

- ⑤ Ggf. Bluetooth freigeben
- ⑥ Den Namen des gefundenen Adapters auswählen: **SD-TYX**
- ⑦ Falls das Protokoll nicht selbständig erkannt wurde bitte dieses unter „Gerät anpassen“.
- ⑧ In den Verbindungseinstellungen festlegen, ob die Frequenz sofort aktiv oder als Standby ins Funkgerät übertragen werden soll.

WICHTIGER HINWEIS
 Prüfe unter „Verbunden: Dort sollte „ja“ stehen.

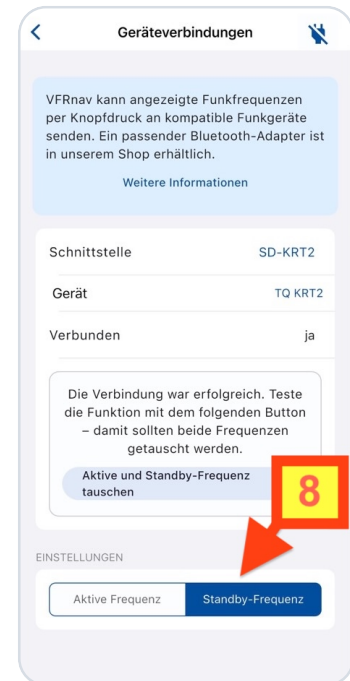
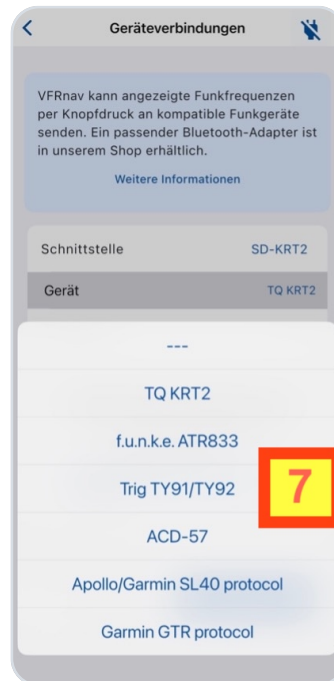
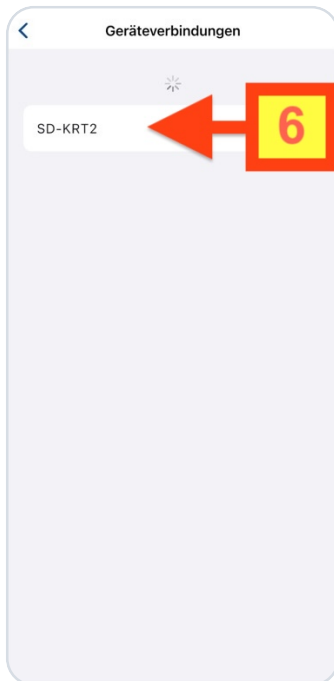

4 Kontakt

Bei Problemen, Fragen, Hinweisen oder auch bei positiven Rückmeldungen erreichst Du uns unter:

LayCom Vision GmbH – SD-Link

Michael Hoffmann

Chausseestr. 46
D-15518 Rauen, Germany

E-Mail info@sdlink.de

Telefon **+49 3361 710253**

Web www.sdlink.de

